



ВИБРОПРЕССОВАННАЯ БРУСЧАТКА С
НАТУРАЛЬНОЙ МРАМОРНОЙ КРОШКОЙ

КАТАЛОГ ПРОДУКЦИИ

ПРИВЕТСТВЕННОЕ СЛОВО

ПРИВЕТСТВЕННОЕ СЛОВО

ПРИВЕТСТВЕННОЕ СЛОВО

Уважаемые дамы и господа!

Время – деньги. Этот принцип как никогда актуален в строительстве. Насколько оперативно будут поставлены материалы, настолько быстро осуществляются строительные работы. Простой – это всегда излишние расходы. Поэтому при реализации строительных проектов важно работать с надёжными партнерами.

ООО «Durable Stone Corp» гарантирует:

СВОЕВРЕМЕННУЮ ПОСТАВКУ.

КАЧЕСТВО ПО ГОСТУ.

ОТЛИЧНЫЙ СЕРВИС.

Придерживаясь этих принципов в работе, мы выросли из небольшого поставщика бетона до крупного многопрофильного холдинга – одного из лидеров на рынке строительной индустрии. Осуществляемые сегодня в республике крупные и масштабные проекты реализуются при нашем участии.

В достижении этих задач неоценима роль наших работников. Каждый из них – это часть большой и дружной команды Durable Stone Corp. Мы гордимся их вкладом в общее дело, заботимся о них, мотивируем на дальнейший профессиональный и личностный рост.

Благодарим вас за доверие и сотрудничество!



Абдусаматов М.М.
Генеральный директор
Durable Stone Corp

A stylized, handwritten signature in black ink, appearing to read 'M.M. Abdusamatov'.

О КОМПАНИИ

О КОМПАНИИ

О КОМПАНИИ

ОБЩАЯ ИНФОРМАЦИЯ

DURABLE STONE—это надежная вибропрессованная брусчатка и периферия для общественных пространств, приофисных территорий, торговых улиц, дворов жилых комплексов и частных домов.

Наш опыт:

**На рынке с 2019 года,
25+ вариантов форм и размеров.**



Наша команда - обеспечит вас лучшим сервисом!

- Бесплатно замерим площадь и рассчитаем стоимость мощения.
- Наши дизайнеры подготовят для вас наглядную 3D визуализацию вашего участка.
- Поставим любые объемы в обговоренные сроки. А до 3000 кв.м. брусчатки сделаем за сутки.

Продукция соответствует ГОСТ и поставляется со всеми необходимыми сертификатами качества. Мы поставляем своим заказчикам продукцию, которая прошла все стадии затвердевания и полностью готова к эксплуатации.

Durable Stone - лучшее решение для эстетики и надежности вашей территории за свою цену.



КАТАЛОГ ПРОДУКЦИИ



Брусчатка для дворов, улиц и городов

Широкий ассортимент размеров, форм и цветов брусчатки DURABLE STONE позволяет создавать оригинальные эстетические решения.

АНГЛИЙСКИЙ БУЛЫЖНИК

Создайте английский стиль мощения на своей территории. Тротуары, площади, дворы и стоянки – лучшие локации для применения этой формы брусчатки. Ее главное достоинство – лаконичность. А простота формы позволяет легко разобрать и собрать кладку обратно.

Вариант схемы укладки



В поддоне – 600 шт. / 12 м²

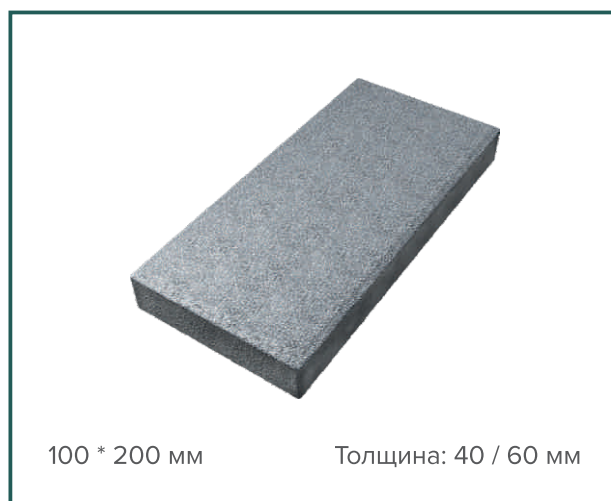

Варианты мраморной крошки



Черный



Серый



Белый



Микс

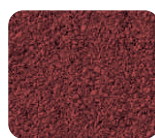

Красный



Зеленый



Желтый



БУЛЬВАР

Тротуары, площади, дворы и стоянки – лучшие локации для применения этой формы брусчатки. При сочетании с другими геометрическими формами образует уникальные узоры, которые никого не оставят равнодушным. Подходит для зеленых, пешеходных, парковочных зон. Выдерживает нагрузки легкового авто.

Вариант схемы укладки



В поддоне – 150 шт. / 12 м²

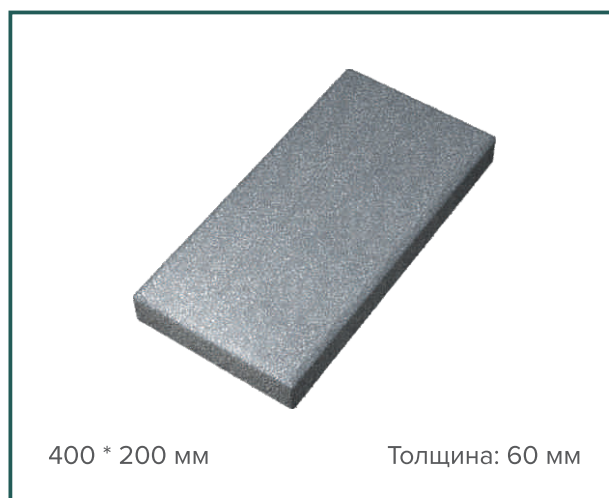

Варианты мраморной крошки



Черный

Серый

Белый

Микс

Красный

Зеленый

Желтый

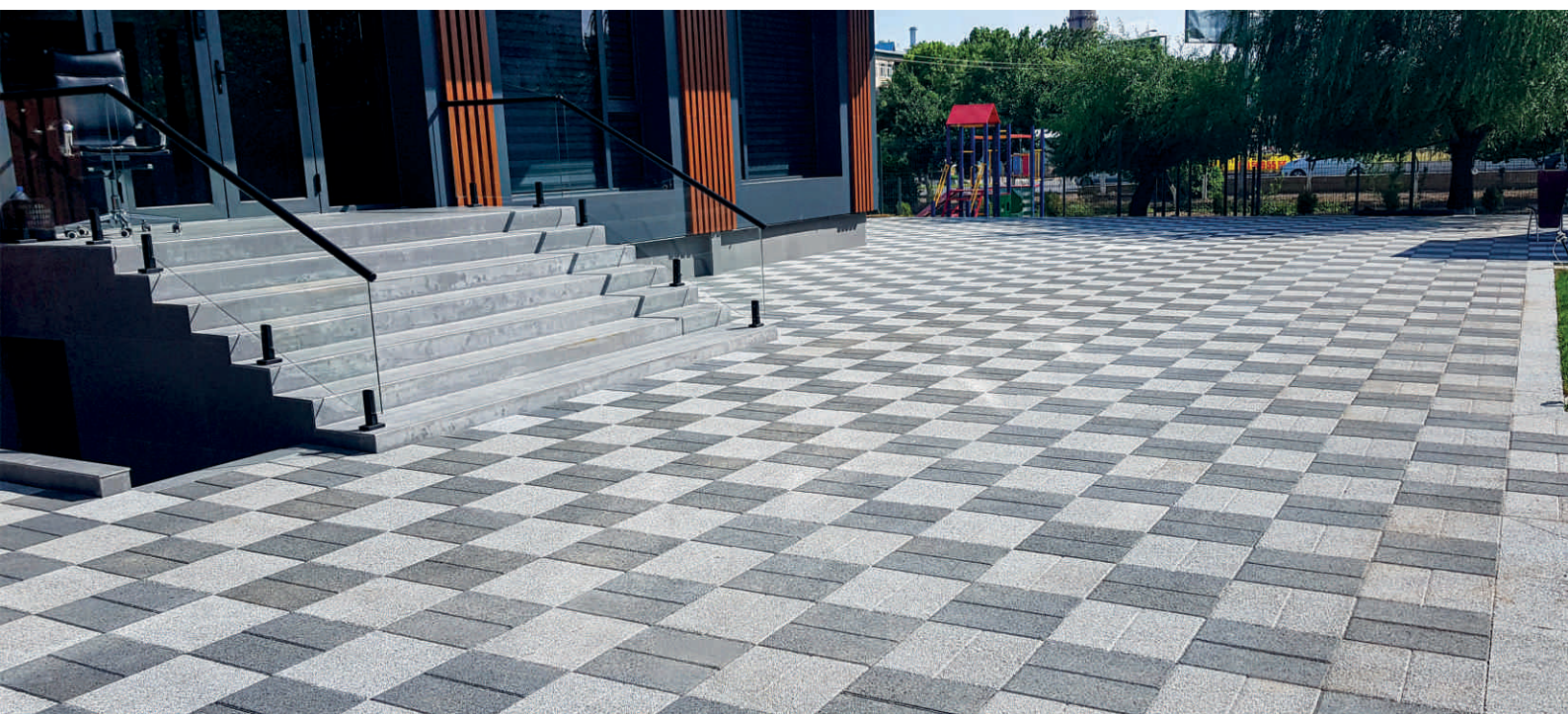

ВЕЕР

Если вы хотите отойти от стандартного геометрического стиля укладки, вам подойдет эта форма. Форма веера вместе с палитрой цветов позволит сделать особенную укладку. Лучше всего она подойдет для тротуара либо двора частного дома. Также будет хорошим решением для неширокой дорожки, проложенной на участке. Подходит для зеленых, пешеходных, парковочных зон. Выдерживает нагрузки легкового авто.

Вариант схемы укладки

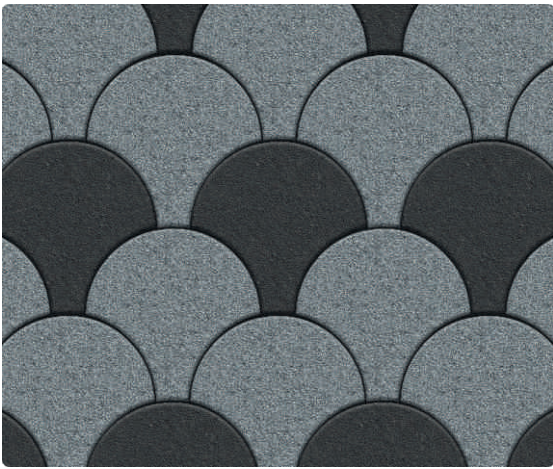

В поддоне – 375 шт. / 12 м²



Варианты мраморной крошки



Черный

Серый

Белый

Микс

Красный

Зеленый

Желтый



ВЕРСАЛЬ

Если вы хотите замостить свою территорию во французском стиле, то вам нужна форма «Версаль». Тротуары, площади, дворы и стоянки – лучшие локации для применения этой брусчатки. Подходит для зеленых, пешеходных, парковочных зон. Выдерживает нагрузки легкового авто.

Вариант схемы укладки

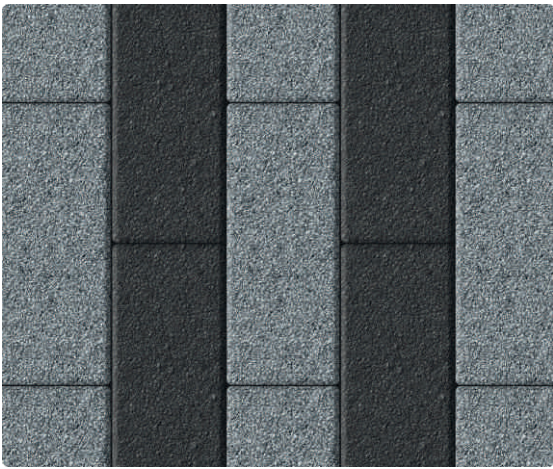

В поддоне – 120 шт. / 13,2 м²

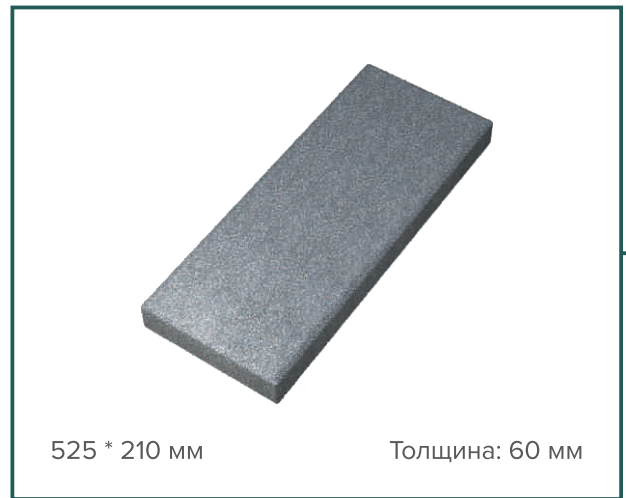

Варианты мраморной крошки

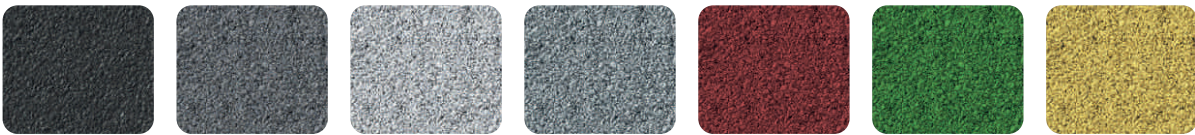

Черный

Серый

Белый

Микс

Красный

Зеленый

Желтый



ГАЗОННАЯ РЕШЕТКА

Лучшее решение для зеленых зон, а также для парковок возле них. Газонная решетка преобразит территорию: сделает ее одновременно практичной и экологичной. Газонную решетку используют для мощения тротуаров и автостоянок без вреда для газона. Подходит для зеленых и парковочных зон. Выдерживает нагрузки легкового авто.

Вариант схемы укладки

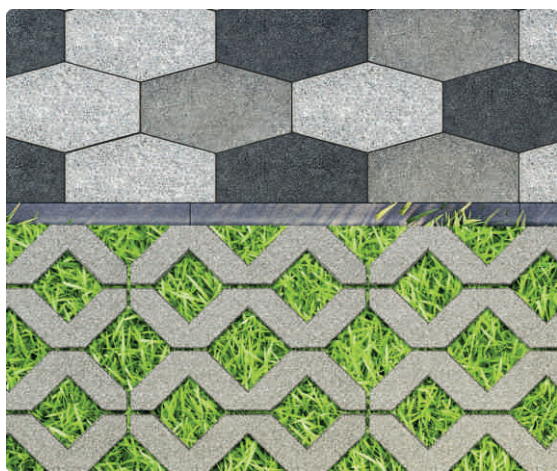

В поддоне – 16 шт.



Варианты мраморной крошки



Черный

Серый

Белый

Микс

Красный

Зеленый

Желтый



ГРОСС

Квадрат – простота и изящность, компактность и надежность. Подойдет как для большой площади, так и для двора частного дома. Вы сможете создать на территории симметричные рисунки, придав ей строгость и стиль. А при сочетании с другими геометрическими формами образует очень интересную кладку. Подходит для зеленых, пешеходных, парковочных зон. Выдерживает нагрузки легкового авто.

Вариант схемы укладки

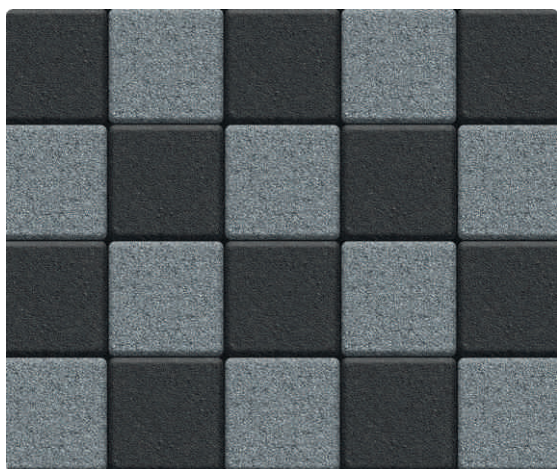

В поддоне – 300 шт. / 12 м²

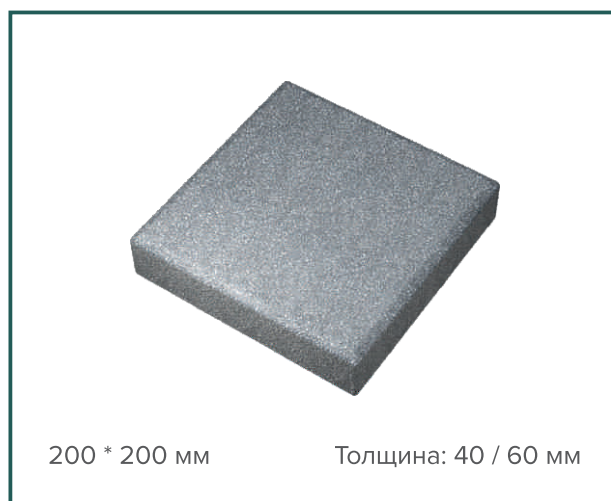

Варианты мраморной крошки



Черный

Серый

Белый

Микс

Красный

Зеленый

Желтый



ДЕКОРАТИВНАЯ ПЛИТКА ПОД ДЕРЕВО

Ухоженные деревья и кустарники – лучшие украшения городов, улиц и дворов. А декоративная брусчатка для них – экологичное и практичное решение для благоустройства зеленых территорий. Плитка позволяет выделить деревья и кустарники в общем ландшафте. Комбинируя декоративную брусчатку с брусчаткой квадратной формы, можно собрать декор для дерева любой толщины. Предназначена для зеленых зон.

Вариант схемы укладки

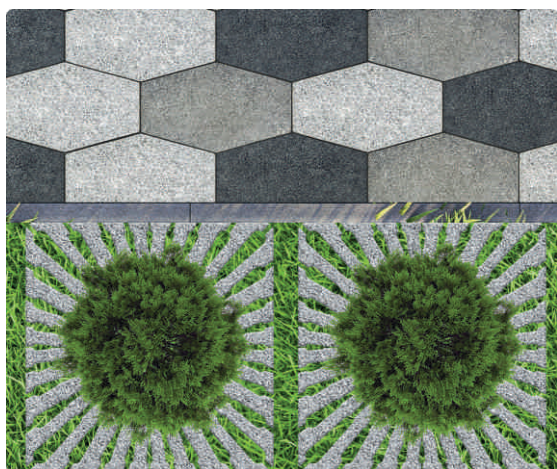

В поддоне – 10 комплектов по 4 шт.

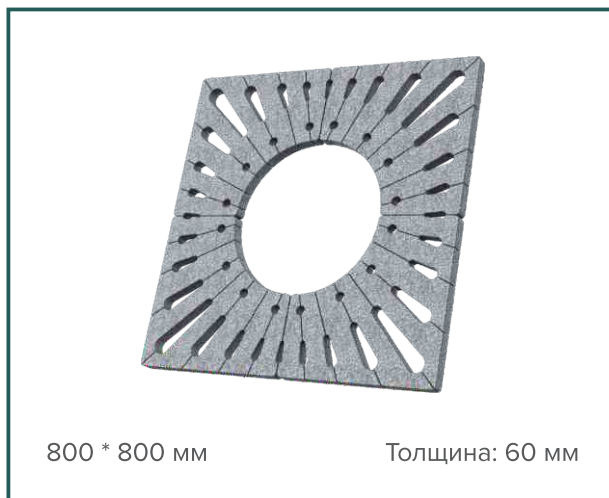

Варианты мраморной крошки



Черный

Серый

Белый

Микс

Красный

Зеленый

Желтый



СТАМБУЛ

Передайте атмосферу крупнейшего города Турции с помощью этой формы брусчатки. Тротуары, площади, приофисные и приторговые территории, дворы и стоянки – лучшие зоны для ее применения. Подходит для зеленых, пешеходных, парковочных зон. Выдерживает нагрузки легкового авто.

Вариант схемы укладки

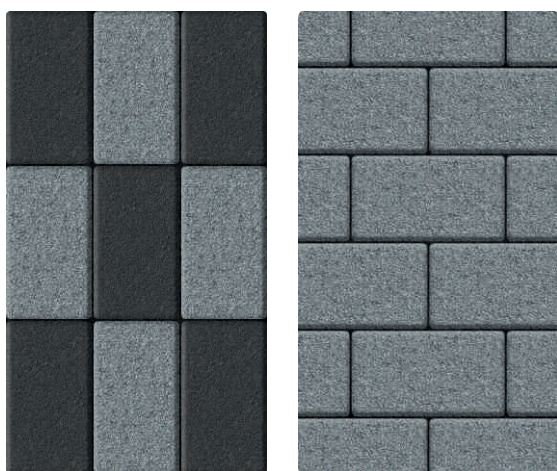

В поддоне – 90 шт. / 19,5 м²

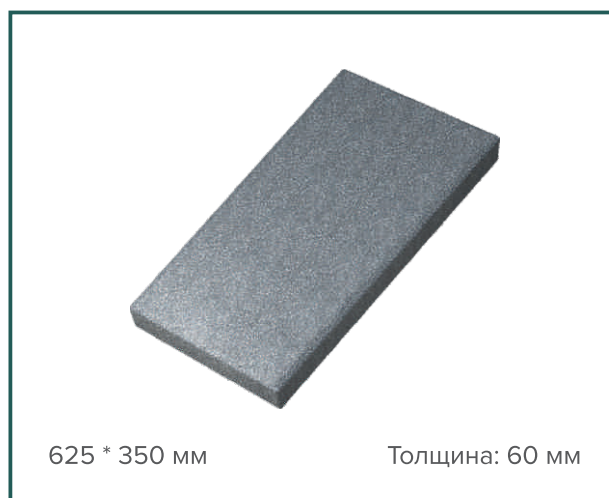

Варианты мраморной крошки



Черный

Серый

Белый

Микс

Красный

Зеленый

Желтый



КАРПЕТСТОУН

Удобное и практичное решение для украшения дворов и тротуаров детских садов, школ и университетов. Главное достоинство – простота и скорость укладки. Вариативность цветов при мощении создаст простой и оригинальный вид. Подходит для зеленых, пешеходных, парковочных зон. Выдерживает нагрузки легкового авто.

Вариант схемы укладки

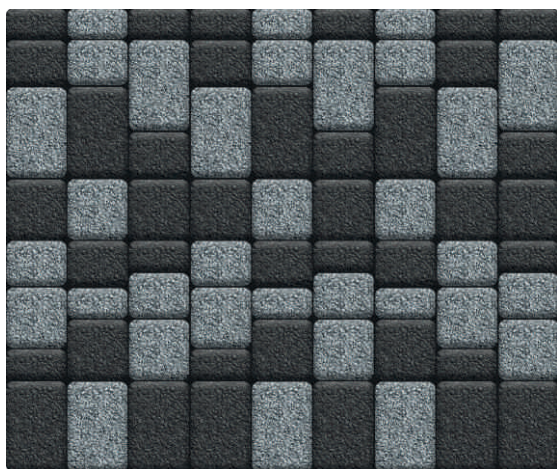

В поддоне – 15,45 м²



Варианты мраморной крошки



Черный

Серый

Белый

Микс

Красный

Зеленый

Желтый



КЛЕВЕР

Квадрат – простота и изящность, компактность и надежность. Подойдет как для большой площади, так и для частных дворов. Вы сможете создать на территории симметричные рисунки, придав ей строгость и стиль. Сочетание с другими геометрическими формами образует оригинальный рисунок. Подходит для зеленых, пешеходных, парковочных зон. Выдерживает нагрузки легкового авто.

Вариант схемы укладки

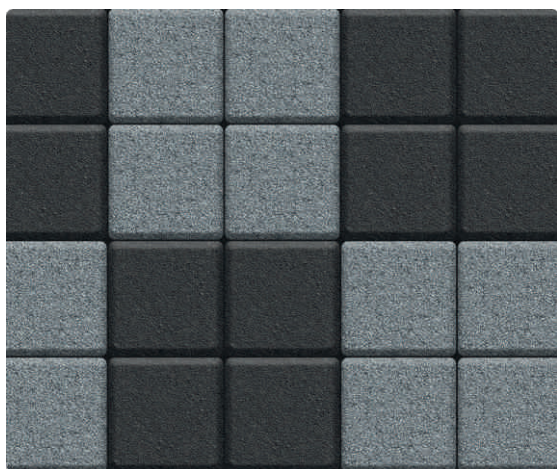

В поддоне – 720 шт. / 7,2 м²

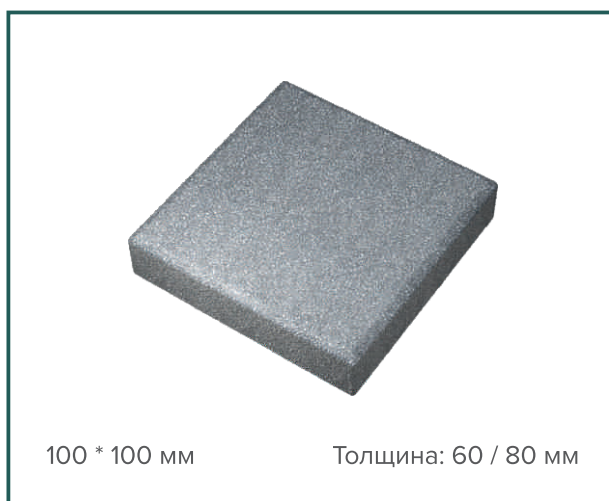

Варианты мраморной крошки



Черный

Серый

Белый

Микс

Красный

Зеленый

Желтый



МАРМАРИС

Тротуары, площади, дворы, прилегающие территории бизнес-центров, выставочных комплексов, школ и университетов – лучшие локации для применения этой формы брусчатки. Своим присутствием она украсит участок и подчеркнет современный стиль архитектуры. Неплохо сочетается с другими геометрическими формами.

Вариант схемы укладки

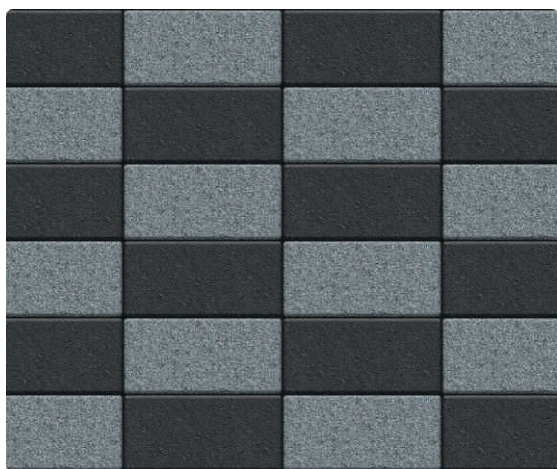

В поддоне – 150 шт. / 19,5 м²

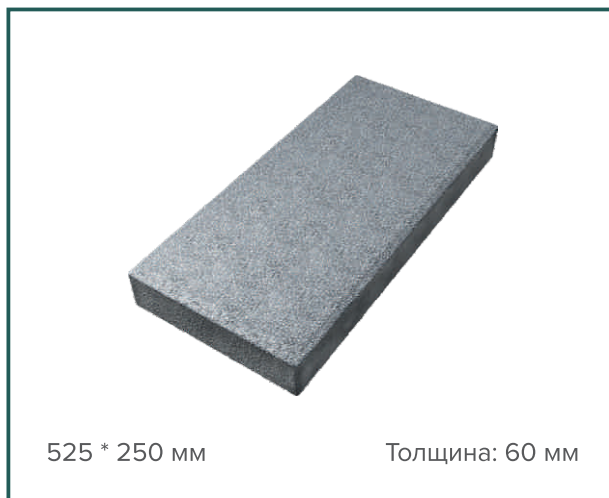

Варианты мраморной крошки



Черный

Серый

Белый

Микс

Красный

Зеленый

Желтый



МАРОККО

Оформите свою территорию в марокканском стиле с помощью этой формы брусчатки. Тротуары, площади, дворы и стоянки, приофисные территории, летние площадки кафе и ресторанов, гостиниц – лучшие локации для ее применения. Подходит для зеленых, пешеходных, парковочных зон. Выдерживает нагрузки легкового авто.

Вариант схемы укладки

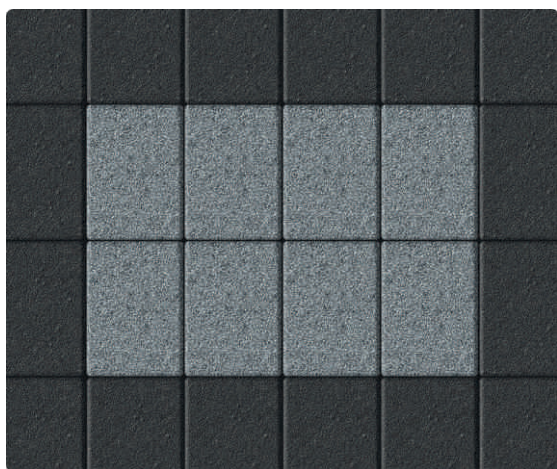

В поддоне – 225 шт. / 19,5 м²

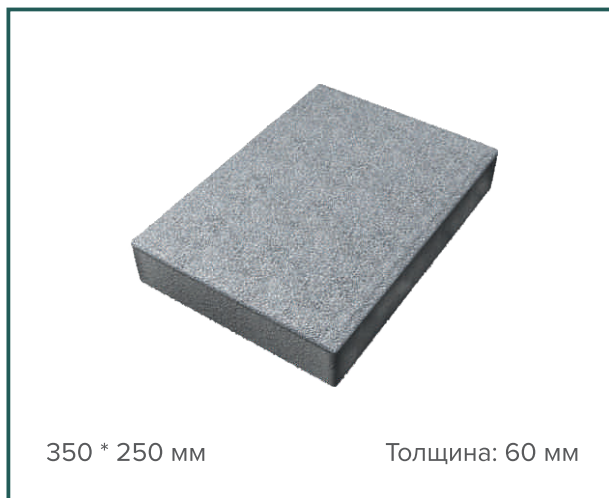

Варианты мраморной крошки



Черный

Серый

Белый

Микс

Красный

Зеленый

Желтый

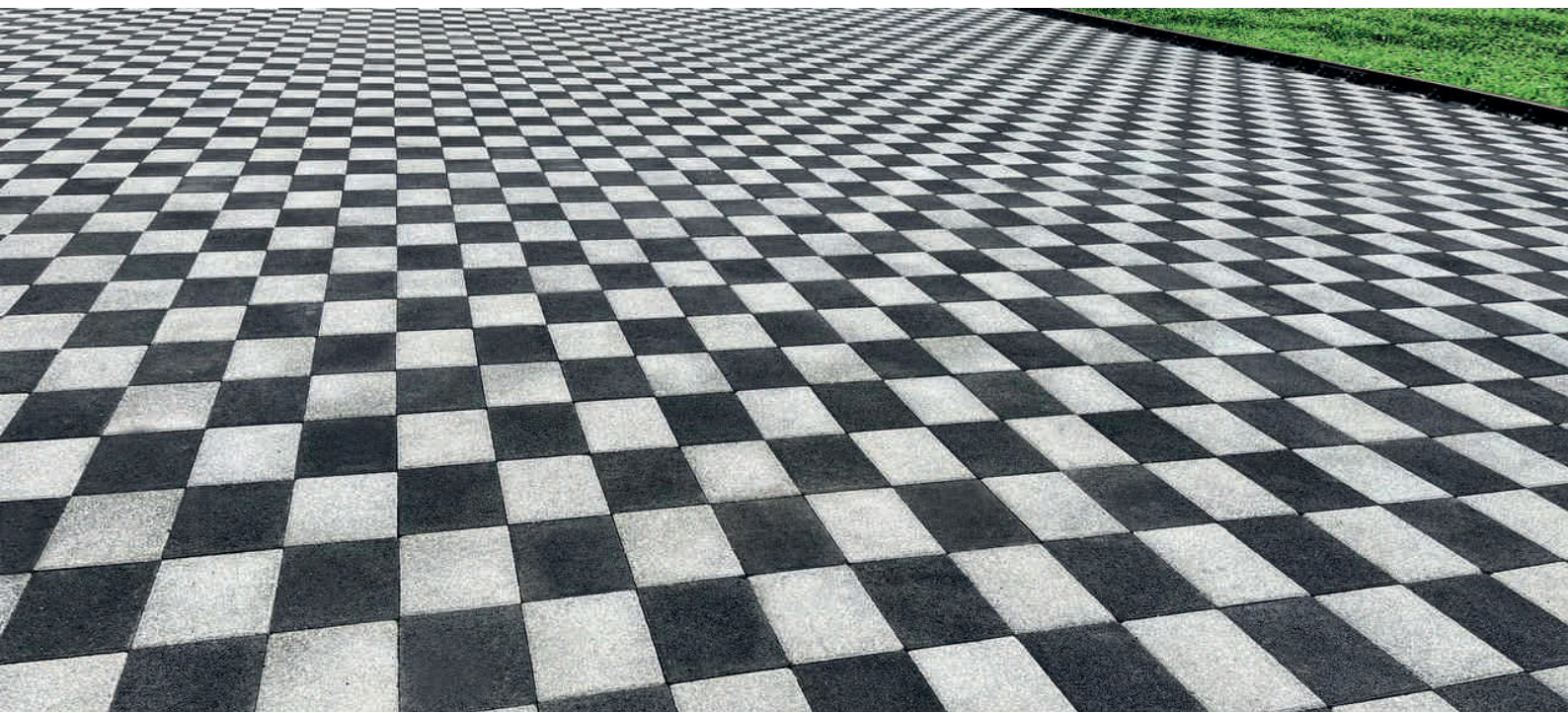

МОДЕРН ДУБАЙ

Идеальное решение для украшения площадей при жилых комплексах, в парках и проспектах. Сочетание разных цветов и размеров создает эффектный рисунок, придавая территории оригинальный вид. Подходит для зеленых, пешеходных, парковочных зон. Выдерживает нагрузки легкового авто.

Вариант схемы укладки



В поддоне – 45 комплектов / 11,7 м²

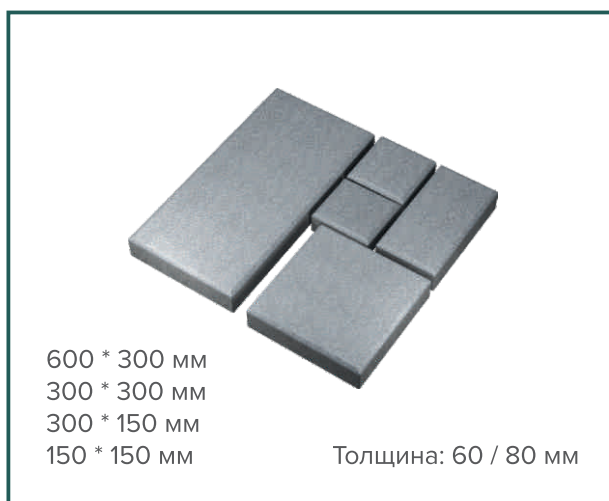

Варианты мраморной крошки



Черный

Серый

Белый

Микс

Красный

Зеленый

Желтый



ПАПИЛОН

Форма, напоминающая размах крыльев бабочки. Идеальное решение для украшения площадей и пешеходных дорожек в парках, на площадях и частных домах. А сочетание разных цветов позволяет необычно украсить территорию. Простота формы позволяет легко разобрать и собрать кладку обратно.

Вариант схемы укладки

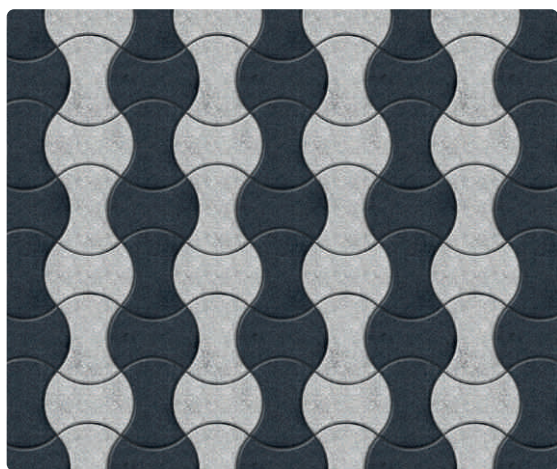

В поддоне – 450 шт. / 13,5 м²



Варианты мраморной крошки



Черный

Серый

Белый

Микс

Красный

Зеленый

Желтый



ПРЕМИУМ

Необычное и стильное решение для общественных пространств (парков, аллей, скверов, площадей), придомовых и приофисных территорий. Сочетание разных цветов создает эффектный объемный рисунок, который привлечет внимание к объекту. Подходит для зеленых, пешеходных, парковочных зон. Выдерживает нагрузки легкового авто.

Вариант схемы укладки

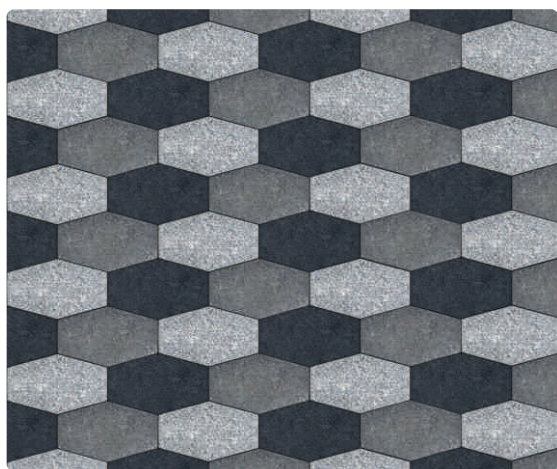

В поддоне – 210 шт. / 16,05 м²

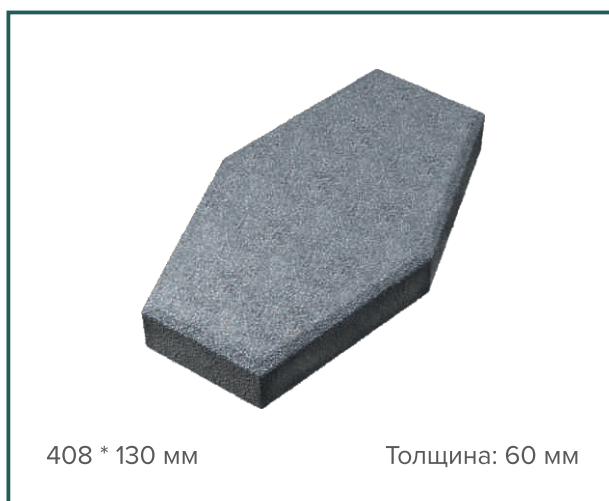

Варианты мраморной крошки



Черный



Серый



Белый



Микс

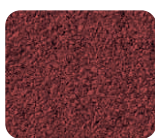

Красный



Зеленый



Желтый



ПЯТИУГОЛЬНИК

Форма пятигранника создает оригинальный и неповторимый рисунок, который выгодно украсит зоны жилых комплексов, кафе и ресторанов, приторговые и приофисные территории. Хорошо сочетается с формами «Клевер» и «Гросс». Подходит для зеленых, пешеходных, парковочных зон. Выдерживает нагрузки легкового авто.

Вариант схемы укладки

*можно совмещать с ГРОСС

В поддоне – 360 шт. / 10,8 м²

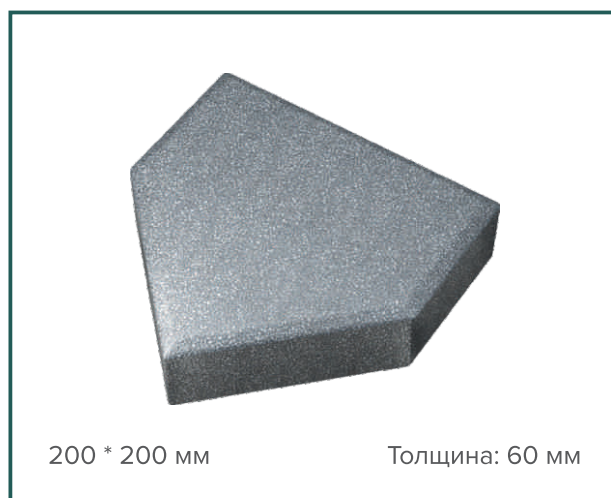
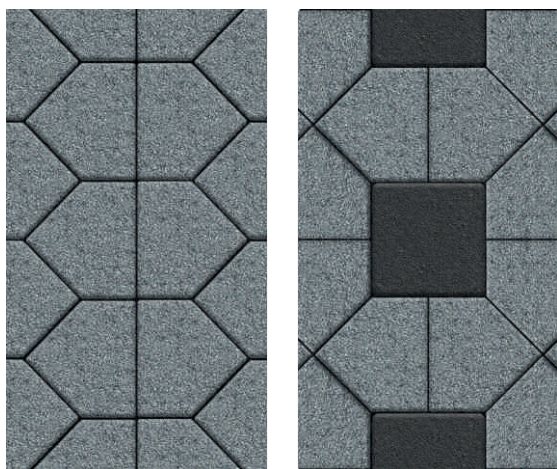

Варианты мраморной крошки



Черный

Серый

Белый

Микс

Красный

Зеленый

Желтый



РОМБ

Ромб создает лаконичный и стильный узор. Отлично подойдет для частного дома, но весь потенциал раскрывается на большой площади. Ведь сочетаниями цветов получаются интересные объемные рисунки. А если подойти к этому серьезно, то на участке получится сотворить незабываемые 3D-шедевры. Парки, тротуары и приофисные территории – лучшее место для ромба. Подходит для зеленых, пешеходных, парковочных зон. Выдерживает нагрузки легкового авто.

Вариант схемы укладки

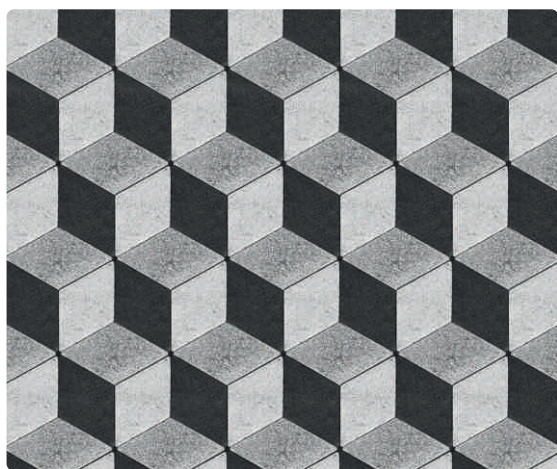

В поддоне – 472,5 шт. / 15,75 м²



Варианты мраморной крошки



Черный



Серый



Белый



Микс

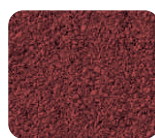

Красный



Зеленый



Желтый

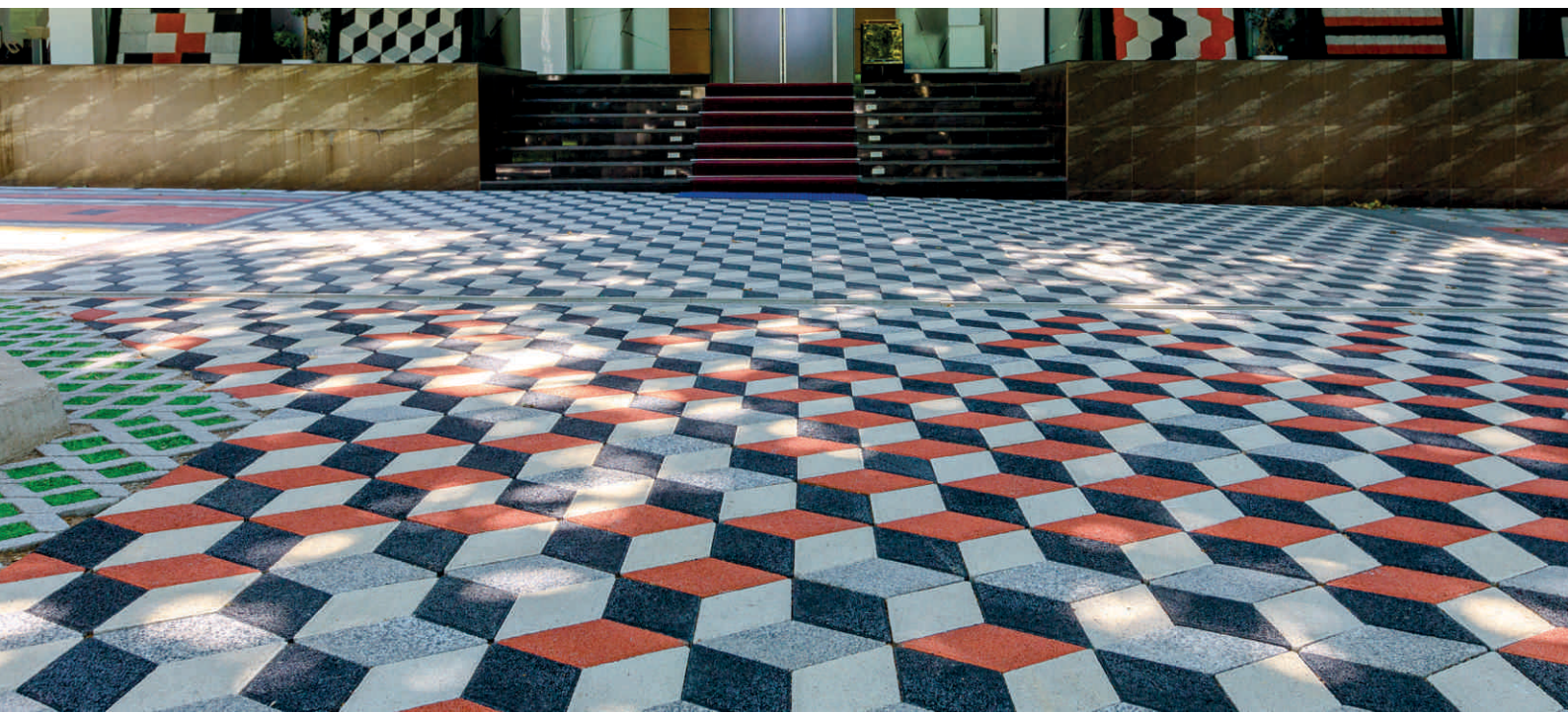

СОТЫ

Дизайн, взятый у самой природы. Будет особенно хорошо выглядеть на больших площадях — вокруг ТРЦ, жилых комплексов и в парках. При комбинации цветов можно выполнить необычный узор или же разделить территорию по зонам. Это поможет удобно организовать пространство на интуитивно понятном языке. Подходит для зеленых, пешеходных, парковочных зон. Выдерживает нагрузки легкового авто.

Вариант схемы укладки

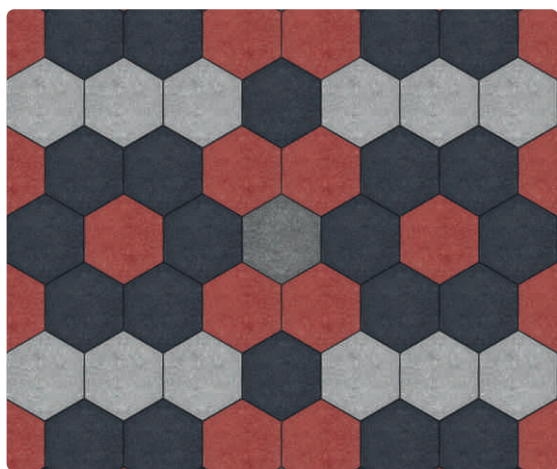

В поддоне – 180 шт. / 13,95 м²

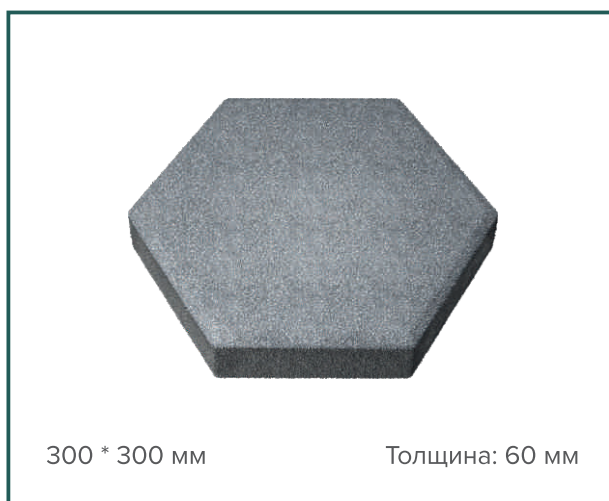

Варианты мраморной крошки



Черный

Серый

Белый

Микс

Красный

Зеленый

Желтый



СРЕДНЕВЕКОВАЯ

Этот вид брусчатки поможет отойти от строгой геометрии форм и создать настроение Средневековья, почета и статусности. Подходит для зеленых, пешеходных, парковочных зон. Выдерживает нагрузки легкового авто.

Вариант схемы укладки



В поддоне – 1260 шт. / 8,76 м²



Варианты мраморной крошки



Черный

Серый

Белый

Микс

Красный

Зеленый

Желтый



ТАКТИЛЬНАЯ ГОРОДСКАЯ ПЛИТКА

Используется на тротуарах вдоль дорог и возле потенциально опасных мест. Имеет выпуклую поверхность и отличающийся цвет. Это помогает людям с нарушениями зрения ориентироваться в пространстве, а также предупреждает об опасных зонах. Подходит для пешеходных и парковочных зон.

Вариант схемы укладки

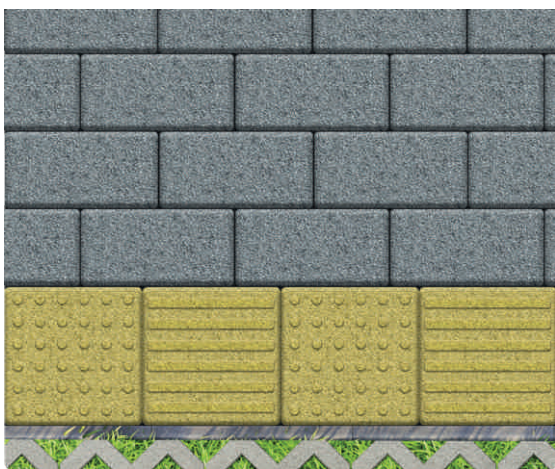

В поддоне – 60 шт. / 10,8 м²



Варианты мраморной крошки



Желтый

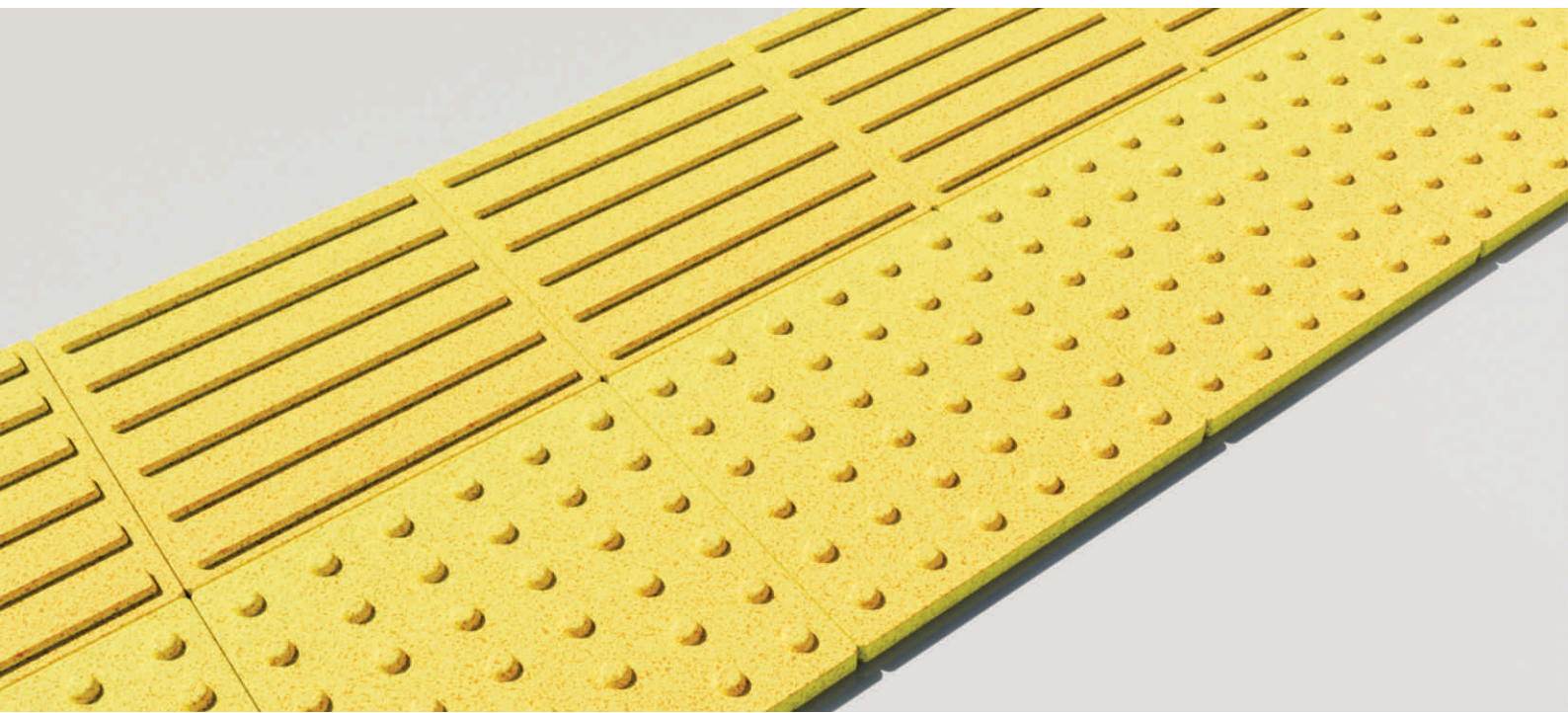

ТАНК

Надежное и эстетичное решение для украшения территорий с оживленным движением – парковок, АЗС, участков дороги с повышенной нагрузкой. Брусчатка толщиной в 10 см может выдержать вес большегрузного транспорта. Подходит для зеленых, пешеходных, парковочных зон. Выдерживает нагрузки легкового и грузового авто.

Вариант схемы укладки

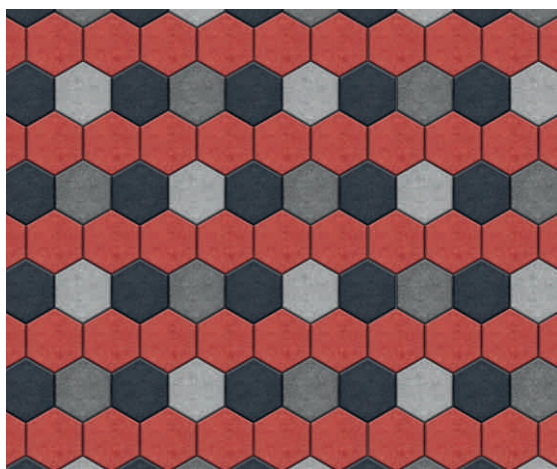

В поддоне – 560 шт. / 10,7 м²

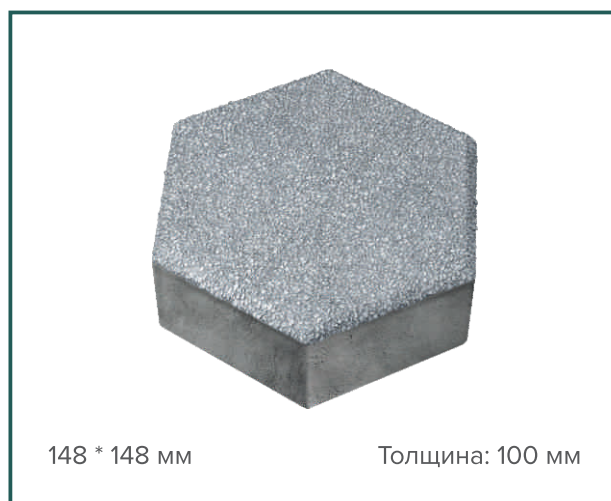

Варианты мраморной крошки

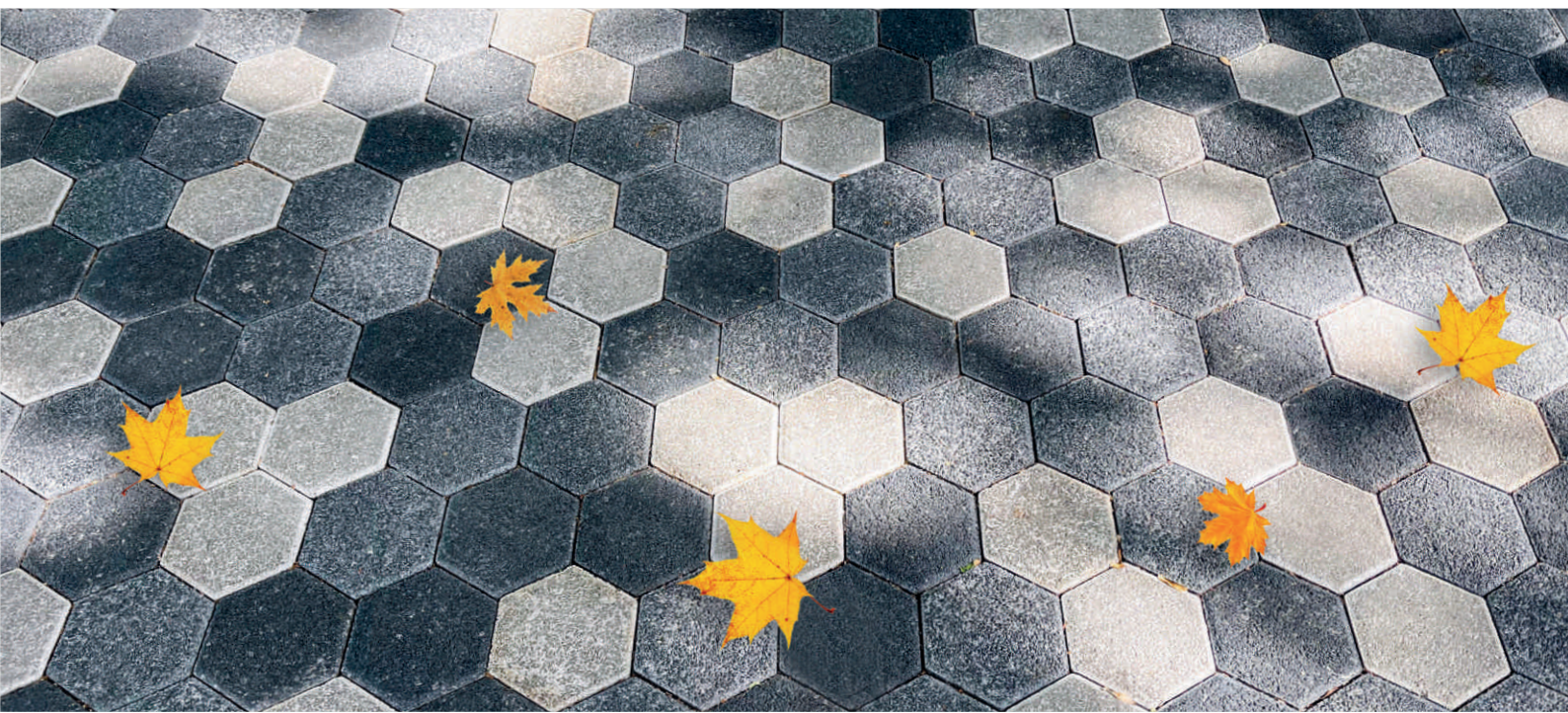

ФЛОРЕНЦИЯ

Почувствуйте себя в центре европейского искусства. Тротуары, площади, дворы и стоянки при жилых комплексах, деловых центрах, в парковых зонах, а также территории частных домов – лучшие локации для применения этого вида брусчатки. Она украсит участок, подчеркнет уникальный стиль архитектуры. Подходит для зеленых, пешеходных, парковочных зон. Выдерживает нагрузки легкового авто.

Вариант схемы укладки



В поддоне – 120 шт. / 18,6 м²

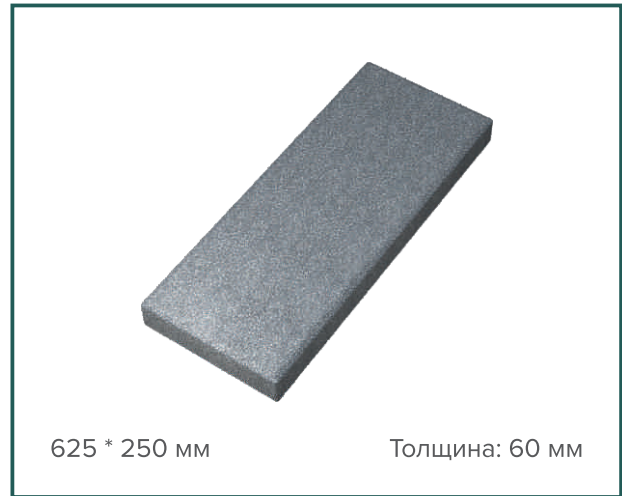

Варианты мраморной крошки



Черный

Серый

Белый

Микс

Красный

Зеленый

Желтый



ГРАНД

Идеальное решение для украшения общественных пространств: парков, аллей, скверов, площадей.

Можно создать на территории симметричные рисунки, придав ей строгость и стиль.

Вариант схемы укладки

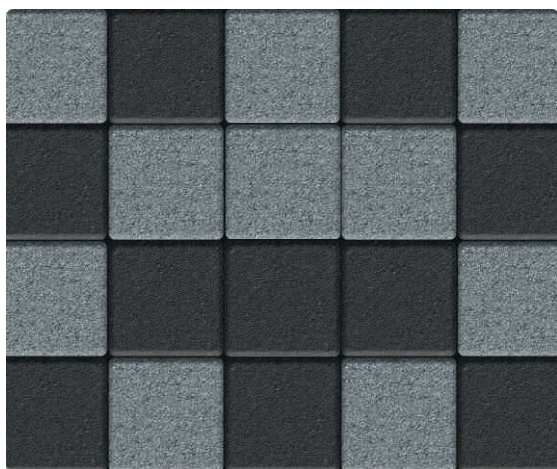

В поддоне – 89 шт. / 11 м²

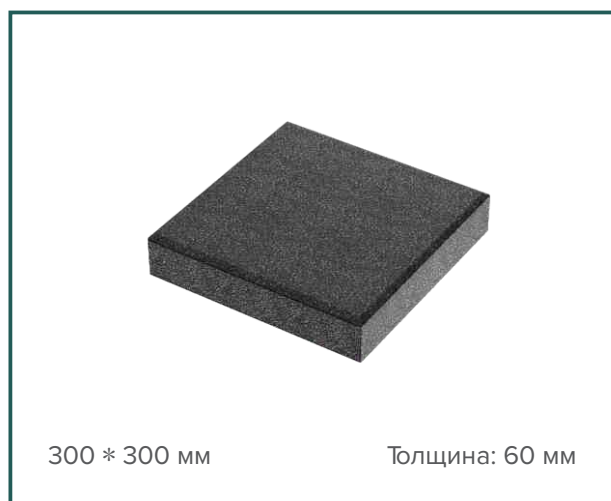

Варианты мраморной крошки



Черный

Серый

Белый

Микс

Красный

Зеленый

Желтый



БУМЕРАНГ

Эта брусчатка создаст оригинальный рисунок, который хорошо украсит зоны жилых комплексов, кафе и ресторанов, приторговых и приофисных территорий. Подходит для зеленых, пешеходных, парковочных зон.

Вариант схемы укладки

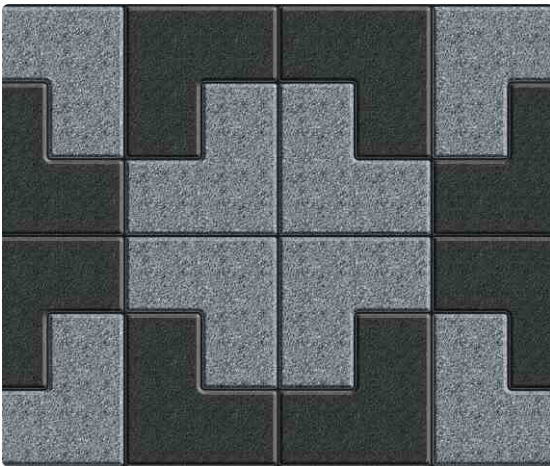

В поддоне – 297 шт. / 9 м²

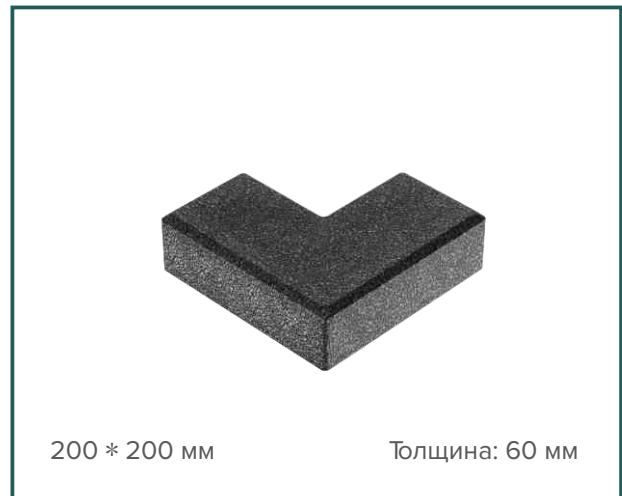

Варианты мраморной крошки



Черный

Серый

Белый

Микс

Красный

Зеленый

Желтый



ИСКУССТВЕННЫЙ КАМЕНЬ

Правильные геометрические формы и удлиненный дизайн делают такую брусчатку практически универсальной, ведь ее можно укладывать на участках неправильной формы или узких аллеях и садовых дорожках. Благодаря своей форме, брусчатка имеет широкий выбор способов укладки.

Вариант схемы укладки

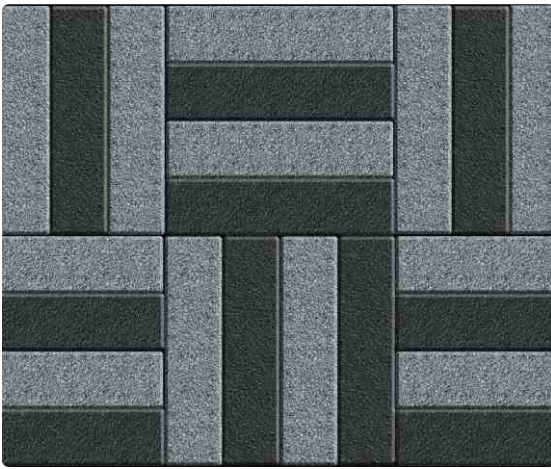

В поддоне – 270 шт. / 25м²

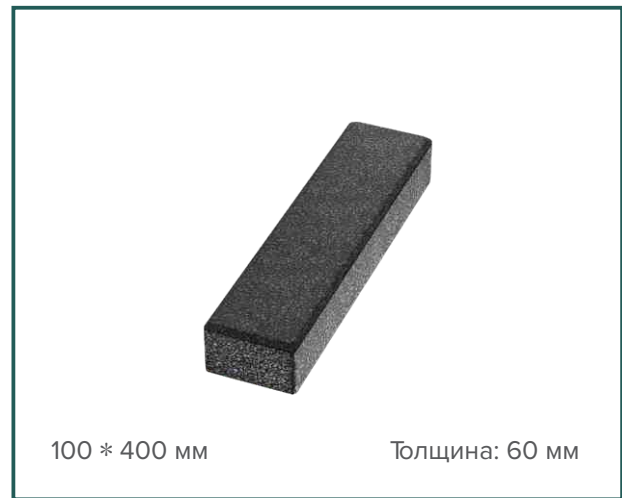

Варианты мраморной крошки



Черный



Серый



Белый



Микс

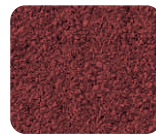

Красный



Зеленый



Желтый

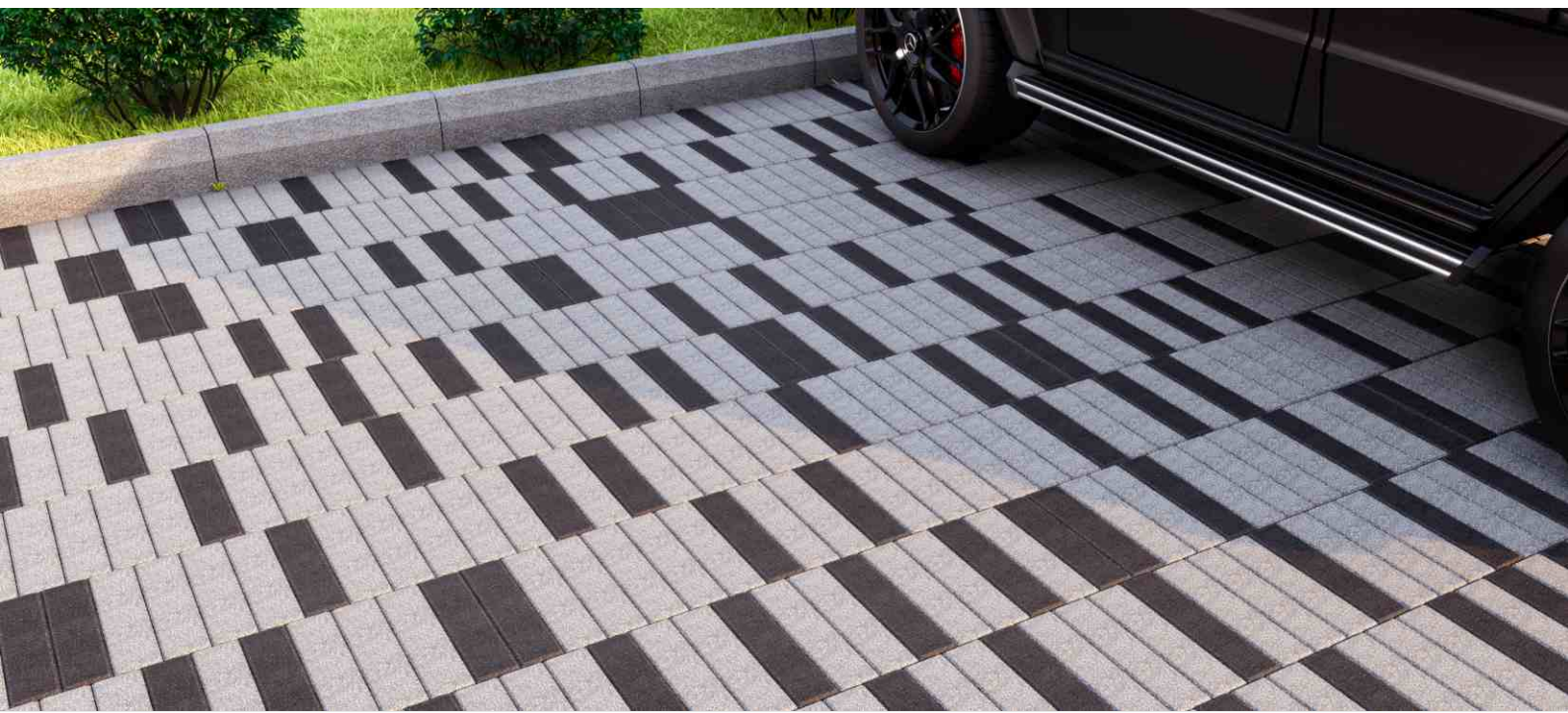

ПЕРИФЕРИЯ



БОРДЮР ДОРОЖНЫЙ СТАНДАРТ

Разграничивает проезжие части, тротуары, газоны и опасные зоны. Выпуклая поверхность и отличный от территории цвет позволяет людям с нарушениями зрения ориентироваться в пространстве, а также предупреждает об опасных зонах. Подходит для пешеходных и парковочных зон.

В поддоне – 15 шт.



Варианты мраморной крошки



Черный



Серый



Белый



Микс

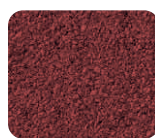

Красный



Зеленый



Желтый



БОРДЮР ДОРОЖНЫЙ МИНИ

Для эстетичного отделения разных зон на вашем участке. Компактная форма позволит произвести более аккуратную работу над территорией.

Форма в виде пазла позволяет надежно класть бортовой камень, потому что каждый элемент держит соседний.

Доступная цветовая гамма создает уникальный стиль местности.

В поддоне – 100 шт.



Варианты мраморной крошки



Черный



Серый



Белый



Микс

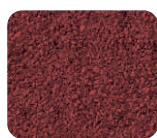

Красный



Зеленый



Желтый



БОРДЮР ТРОТУАРНЫЙ «КЕРБЕСТ»

Бордюр с плавными линиями и сглаженными углами. Его применение придаст вашей территории аккуратный и лаконичный вид. Идеальное решение для парков, жилых комплексов, детских садов, школ, университетов. Подходит для зеленых, пешеходных, парковочных зон.

В поддоне – 21 шт.



Варианты мраморной крошки



Черный

Серый

Белый

Микс

Красный

Зеленый

Желтый



ВОДОСТОК

Эстетичное и надежное решение для отвода воды в парках, общественных местах, с территорий при жилых комплексах и деловых центрах, а также в частных домах. Благодаря разной палитре цветов гармонично вписывается в пейзаж. Подходит для зеленых, пешеходных, парковочных зон. Выдерживает нагрузки легкового авто.

В поддоне – 24 шт.



Варианты мраморной крошки

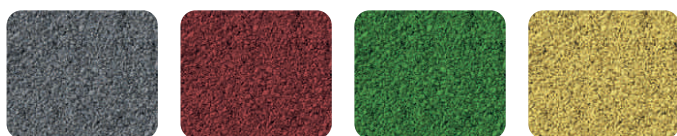

Серый

Красный

Зеленый

Желтый



ДЕКОРАТИВНЫЙ БЛОК

С помощью декоративного блока можно построить красивый забор, выполнить облицовку здания, возвести цветники и другие архитектурные и ландшафтные элементы. Отлично дополнит дизайн в парке, на проспекте или во дворе. Подходит для зеленых, пешеходных, парковочных зон.

В поддоне – 48 шт.



Варианты мраморной крошки

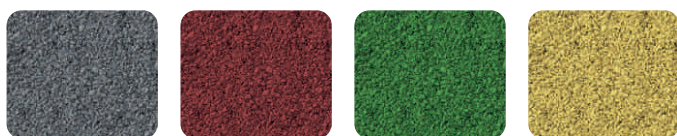

Серый

Красный

Зеленый

Желтый



КЛУМБА

Надежное и эстетичное решение для украшения входа, двора или пешеходной дорожки. Благодаря разной цветовой палитре может оригинально украсить ваш участок, гармонично вписываясь в пейзаж.

В поддоне – 18 шт.



Варианты мраморной крошки



Черный

Серый

Белый

Микс

Красный

Зеленый

Желтый



ЛЕСТНИЦА

Важный элемент окружающей среды, создающий удобства при перемещении по холмистому ландшафту в саду, парке, во дворе. Благодаря различной палитре цветов ее можно удачно вписать в пейзаж. Подходит для зеленых, пешеходных и парковочных зон.

В поддоне – 48 шт.



Варианты мраморной крошки



Черный



Серый



Белый



Микс

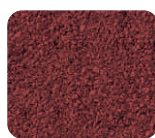

Красный



Зеленый



Желтый

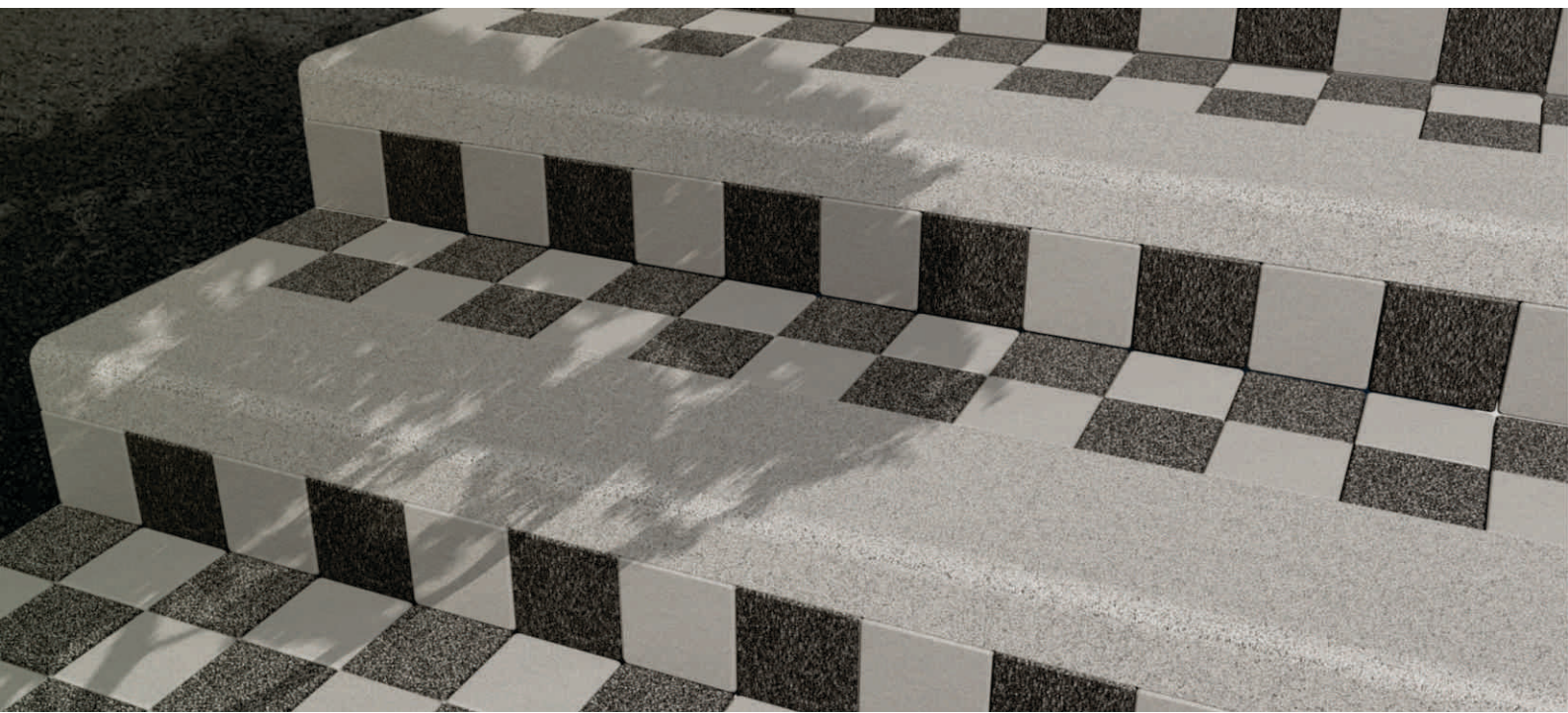

НАКЛОННЫЙ КАМЕНЬ

Уникальное решение для ландшафтного дизайна склонов дорог. Позволяет нестандартно украсить территории в парках, участки при жилых комплексах и деловых центрах, детских садах, школах и университетах.

В поддоне – 24 шт.



Варианты мраморной крошки

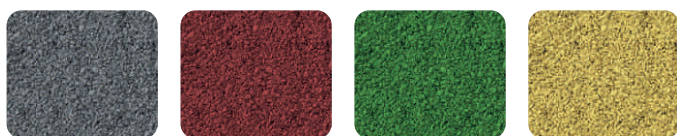

Серый

Красный

Зеленый

Желтый



БОРДЮР ДОРОЖНЫЙ ANKARA

Дорожный бордюр анкара – незаменимый помощник в обустройстве пространства. Он используется для обрамлений городских улиц и дорожных трасс. Это универсальный элемент, который впишется в любой дизайн экстерьера и не только отделит тротуар от дороги, но и сделает более совершенной линию разграничения и продлит срок службы дорожного покрытия.

В поддоне – 18 шт.

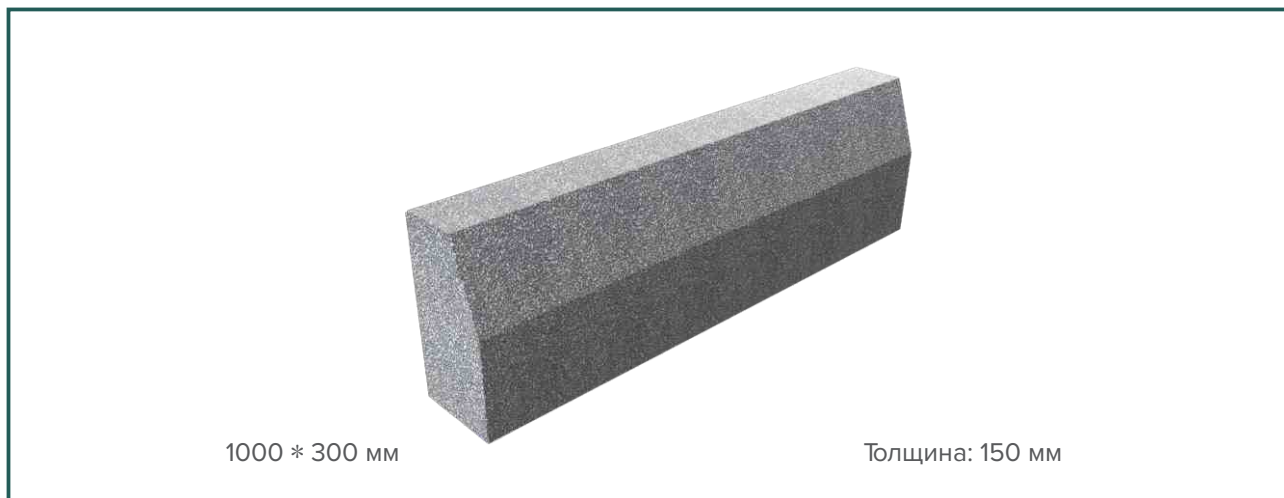

Серый



БОРДЮР ТРОТУАРНЫЙ 80

Бордюр может использоваться как исключительно практичное ограждение, и как дизайнерский элемент, или сочетать обе функции. Производится из качественной бетонной смеси с помощью вибропрессования на современном оборудовании.

В поддоне – 50 шт.

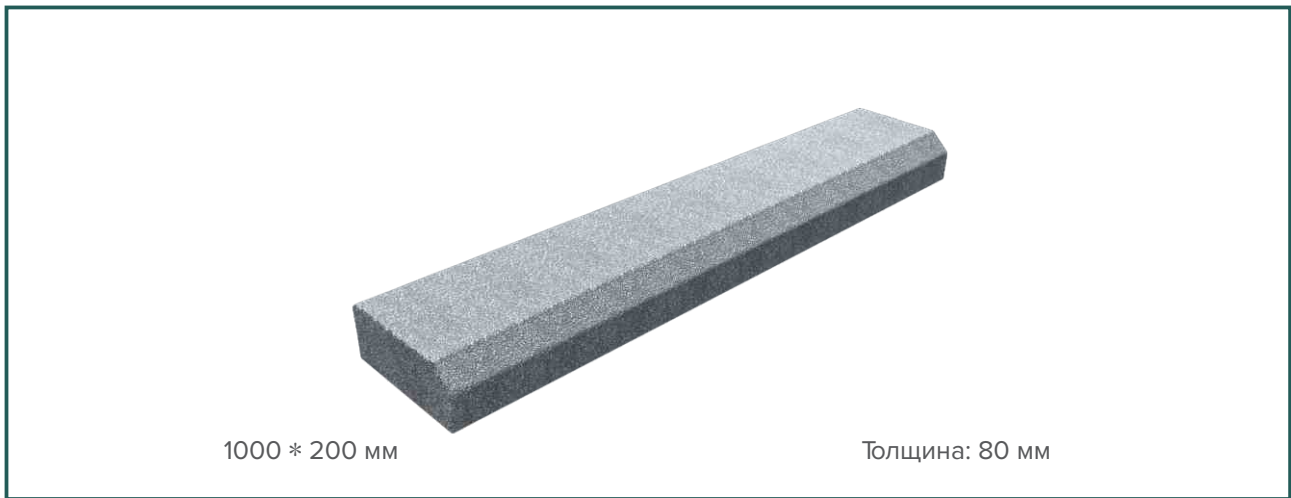

Серый



БОРДЮР ТРОТУАРНЫЙ 40

Бордюр используется как практичное ограждение или же дизайнерский элемент. Выпускаются в разных цветах, чтобы было легче подобрать оптимальный оттенок под уложенную тротуарную плитку.

В поддоне – 306шт.



Варианты мраморной крошки



Черный



Серый



Белый



Микс

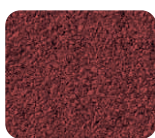

Красный



Зеленый



Желтый



БОРДЮР 90С

Этот бордюр поможет создать аккуратные дорожки с углом 90 градусов и миновать лишние распилы.

Бордюр прост в работе, что может использоваться не только специалистами, но и самыми обычными владельцами приусадебных участков, которые хотят сделать свою территорию красивой с минимальными трудозатратами.

В поддоне – 20 шт.



Варианты мраморной крошки



Серый



БОРДЮР 135С

Бордюр под углом 135 градусов поможет придать направление тротуарной дороги. Благодаря этому бордюру теперь можно избежать лишние распилы, а значит миновать лишние траты времени и денег на обустройстве своих территорий.

В поддоне – 9 шт.

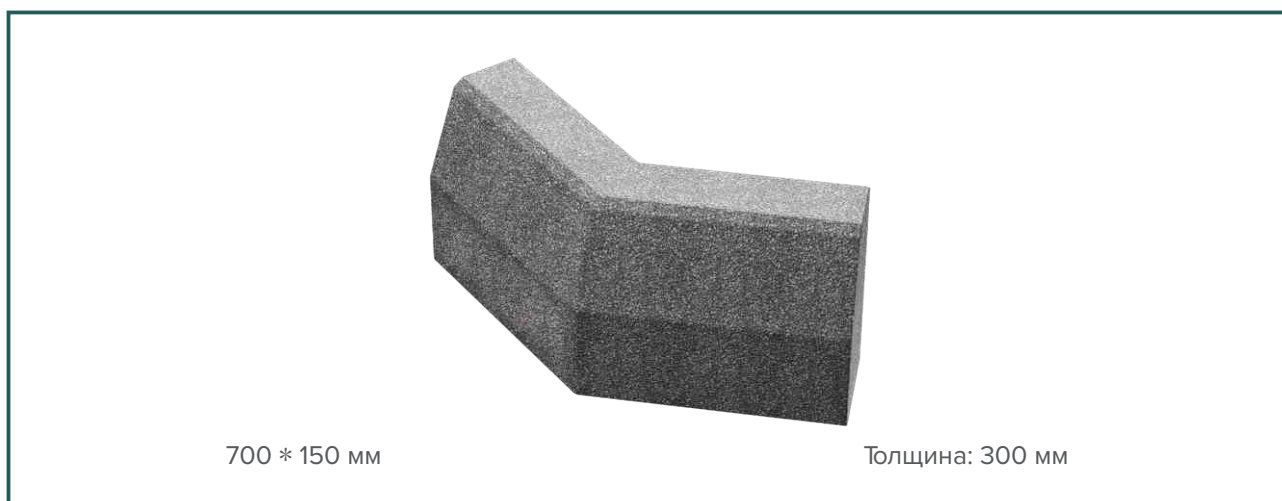

Варианты мраморной крошки



Серый



БОРДЮР R3

Радиусный бордюр дает возможность отделять территорию в закругленном стиле. Используется: в местах с перепадами высот; на дорогах с закруглением. С его помощью дороге придается требуемое закругление, а линия обочины становится более плавной.

В поддоне – 12 шт.



Варианты мраморной крошки



Серый



DURABLE STONE В ПРОЕКТАХ

DURABLE STONE В ПРОЕКТАХ

DURABLE STONE В ПРОЕКТАХ



МДЦ Tashkent City



Парк Magic City



Президентская школа в Ташкенте



ТРЦ Globus Mall

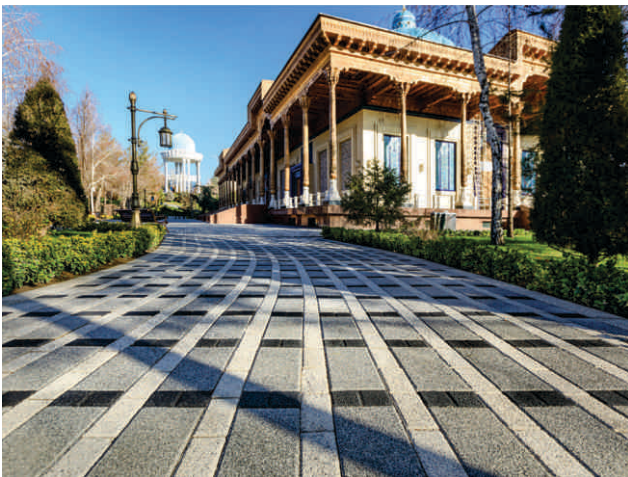

Мемориальный комплекс
Памяти жертв репрессий



Аллея на ул. Темирюлчилар

DURABLE STONE В ПРОЕКТАХ

DURABLE STONE В ПРОЕКТАХ

DURABLE STONE В ПРОЕКТАХ



ЖК O'zbekim



ЖК Alfraganus



Национальный парк Узбекистана



Парк Гафура Гуляма



Ресторан Ренессанс



Парк Anhor Lokomotiv

ПОЧЕМУ СТОИТ ОБРАТИТЬСЯ К НАМ?

ПОЧЕМУ СТОИТ ОБРАТИТЬСЯ К НАМ?

ПОЧЕМУ СТОИТ ОБРАТИТЬСЯ К НАМ?



3D-визуализация проекта.

Посмотрите, как будет выглядеть территория вашего офиса, магазина, ресторана или дома с нашей брусчаткой. Благодаря этой услуге вы легко сможете выбрать модель брусчатки и схему раскладки из нескольких вариантов.



Замер площади бесплатно.

Чтобы правильно определить стоимость мощения брусчатки, необходимо точно измерить площадь. Мы направим специалиста, который сделает все нужные замеры территории.



Срок Службы* - 10 лет.

Соблюдение ГОСТа и технологических процессов гарантируют долговечность брусчатки DURABLE STONE.

Посетите наши шоурумы и ознакомьтесь с ассортиментом продукции. Испытайте нашу брусчатку прямо на месте. Наши специалисты ответят на все ваши вопросы.



Адреса шоурумов:



Учтепинский район , улица Такачи, 52
(ориентир: мост Назарбек, базар Урикзар)



Бектемирский район, Ташкентская кольцевая
автодорога (ориентир – Рохатское кольцо).

* - при соблюдении правил и условий укладки и эксплуатации.

НАШИ ЗАКАЗЧИКИ

НАШИ ЗАКАЗЧИКИ

НАШИ ЗАКАЗЧИКИ



и другие.